



## E-COMM STUDIO+

Solución a medida para productos de gran tamaño



# Adaptado a tus necesidades

Ahora puedes crear tu propio estudio ajustado a las necesidades de comercio electrónico de tu negocio. Elige las funcionalidades para el estudio y aprovecha la iluminación basada en plantillas y un software de control fácil de usar. **Conoce nuestro estudio más grande y versátil para acelerar el tiempo de lanzamiento al mercado y obtener contenido de alta calidad.**



360

360° spin  
[orbitvu.com/quad360](https://orbitvu.com/quad360)

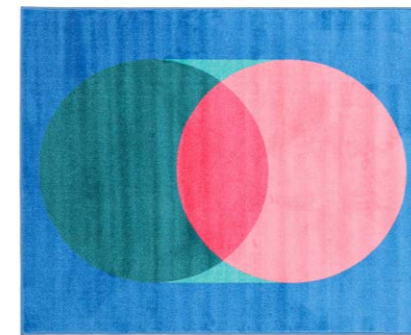

# ¿Por qué E-COMM STUDIO+?

Con E-COMM+, obtienes un software intuitivo, hardware de vanguardia y la posibilidad de personalización en una sola solución. Toma y publica fotos de alta calidad, vistas de 360° y videos de objetos grandes como sofás o electrodomésticos principales en un proceso optimizado. ¡Incluso puedes capturar un conjunto completo de muebles! Crea tus propias composiciones y fotografíalas sin esfuerzo desde todos los ángulos gracias a una cámara controlada a distancia y una plataforma giratoria para presentaciones 360°.

**Sin límites de tamaño = sin límites de imaginación.** El proceso de fotografía de productos más ágil y en un único movimiento.

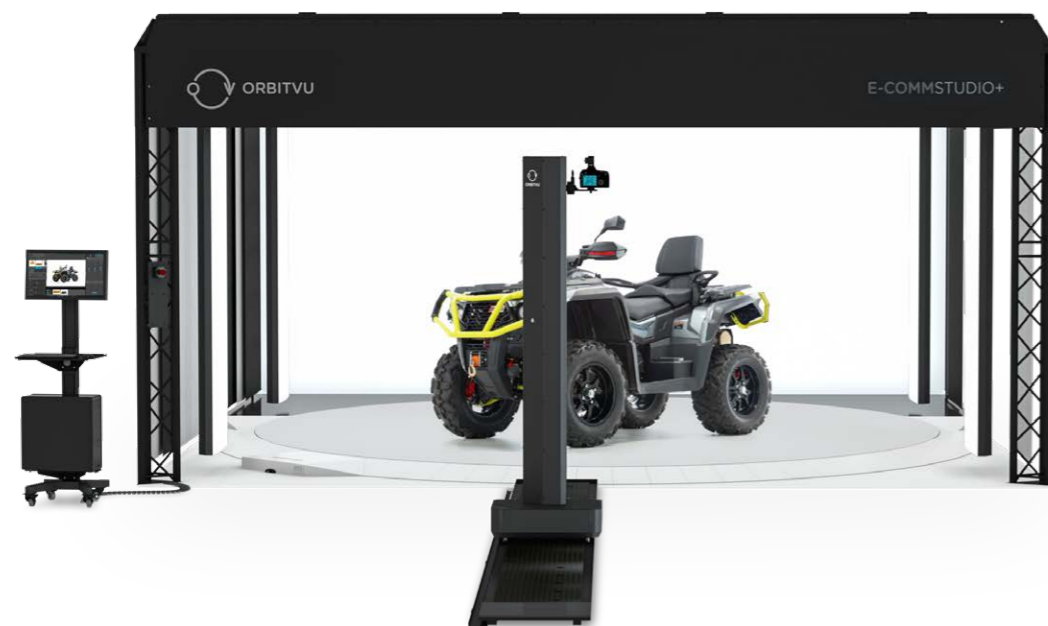

## ADAPTADO A TUS NECESIDADES

Ya sea que desees imágenes nítidas, giros informativos de 360° o videos interactivos, la calidad del contenido de E-COMM STUDIO+ es insuperable. Construye tu propio estudio con varios accesorios y funcionalidades de software de un solo clic. ¡Domina el escenario del comercio electrónico!

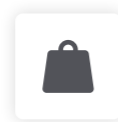

## SOLUCIÓN TODO EN UNO PARA ARTÍCULOS PESADOS Y MÁS

El estudio se puede adaptar a tu estilo, habilidades, flujo de trabajo e industria. ¡Fotografía todo tipo de objetos grandes y pesados en un solo lugar! Haz crecer tu negocio con un flujo de trabajo optimizado y escalable con E-COMM STUDIO+.



## REPETIBLE Y SIN ESFUERZO

Guarda la configuración de tus tomas en plantillas y obtén contenido impresionante y consistente cada vez. Gira los productos sin esfuerzo gracias a una plataforma motorizada, captura la vista cenital fácilmente con una cámara controlada a distancia y limita el tiempo de postproducción gracias a la opción de eliminación de fondo con IA\*

\* Para más información, póngase en contacto con nuestro equipo de ventas

# Cómo funciona

video  
[orbitvu.com/ecom](https://orbitvu.com/ecom)

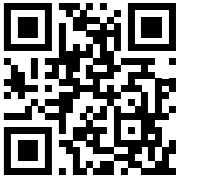

## PASO 1 ESCANEAR CÓDIGO DE BARRAS

Empiece con el escaneo del código de producto. Nuestro sistema le asignará automáticamente el nombre al archivo de salida y lo enlazará con el producto de su tienda online.

## PASO 2 SITUAR EL PRODUCTO Y ELEGIR LA LUZ

Aproveche los beneficios de uso de plantillas para la colocación. Sitúe el producto y seleccione la iluminación y parámetros de cámara sólo con un clic.

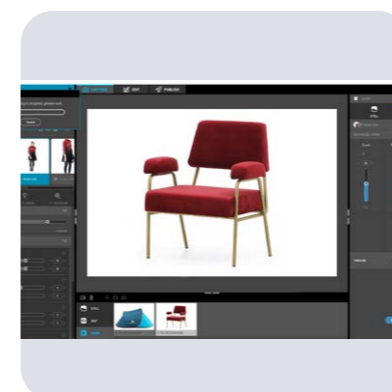

## PASO 3 CAPTURAR Y EDITAR

Nuestro software controlará y sincronizará la cámara con la iluminación para capturar una imagen perfecta de su producto. El software te ayuda a editar las fotografías mediante potentes herramientas integradas: contraste, colores, nitidez, etc.

## PASO 4 PUBLICAR

Exportar y publicar online a múltiples destinos predefinidos. Ahorre tiempo mientras usted sigue trabajando en segundo plano. A través de plugins para e-commerce puede enlazar automáticamente con el SKU, y subir su producto online en pocos minutos.

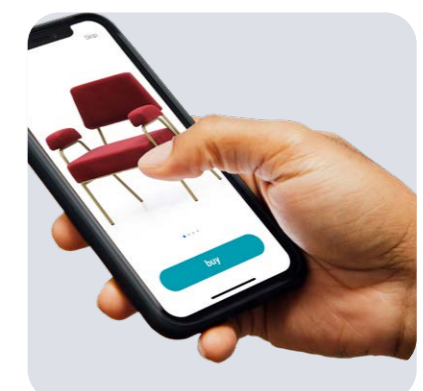

# Accesorios configurables

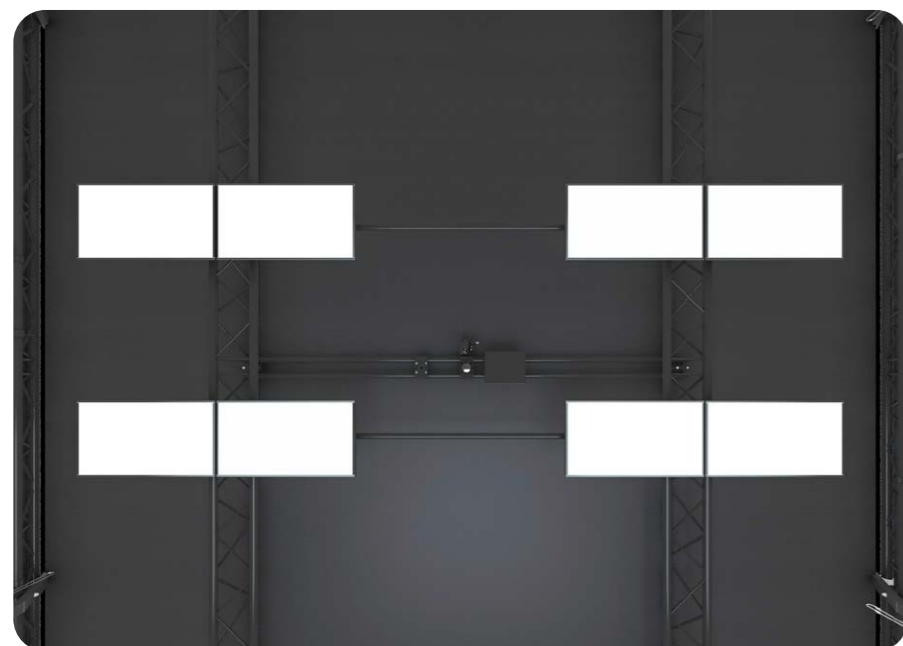

## LUCES SUPERIORES

[código de pedido 242A14]

Dos paneles de luz dobles superiores listos para dar forma a tu escena.

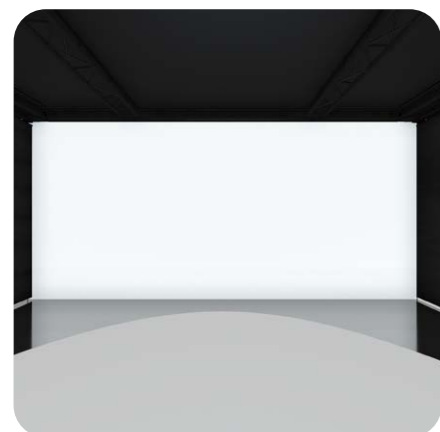

## BACKLIGHT PARA ORBITVU E-COMM STUDIO+

[código de pedido 242A13-EP]

Gestionado de forma remota por el software Orbitvu Station, el backlight tiene secciones centrales y amplias controladas individualmente para obtener los mejores resultados.



## LÁMPARA ANCHA PARA ORBITVU E-COMM STUDIO+

[código de pedido 242A12-EP]

La lámpara ancha para Orbitvu E-comm Studio+ tiene una sección inferior y superior controlada individualmente, lo que permite una iluminación más precisa.



## LÁMPARA ESTRECHA PARA ORBITVU E-COMM STUDIO+

[código de pedido 242A11-EP]

Se puede montar desde la parte superior en la celosía interna o externa del E-comm Studio+.



## SOPORTE DE CÁMARA SUPERIOR CON ZOOM MOTORIZADO PARA ORBITVU STUDIOS

[código de pedido 242A32]

Este accesorio permite colocar una cámara sobre el estudio para fotografiar desde la vista cenital. El zoom motorizado proporciona control remoto del zoom, mientras que el ordenador integrado garantiza una conexión estable de la cámara a través de un cable LAN.



## KIT DE POSICIONAMIENTO DE PRODUCTOS PARA ORBITVU E-COMM STUDIO+

[código de pedido 242A15]

El kit de posicionamiento de productos consta de dos láseres de línea que marcan el centro del estudio para un posicionamiento rápido y preciso de los productos.



## ORBITVU PLATFORM Ø5M (Ø16.4 FTI) - CARGA ESTÁNDARDD

[código de pedido 245H2]

Plataforma giratoria de perfil bajo de 5 metros de diámetro cubierta por baldosas de PVC blanco reemplazables, con una capacidad de carga de 1000 kgs. También está disponible una versión con capacidad de carga de 4000 kgs. Útil para posicionar productos en ciertos ángulos.



## PLATAFORMA GIRATORIA RETROILUMINADA PARA ORBITVU STUDIOS

[código de pedido 242A8]

Una plataforma giratoria motorizada que permite crear presentaciones y videos de 360° de objetos en Orbitvu Studios. También cuenta con eliminación automática de fondo.

# Ejemplo de configuración de E-COMM+ STUDIO

# FURNITURE STUDIO

[order code 242H7]

## 1 ORBITVU E-COMM STUDIO+

Una estructura base que sostiene varios accesorios y crea configuraciones predefinidas o estudios personalizados para tus necesidades específicas.

## 2 BACKLIGHT PARA ORBITVU E-COMM STUDIO+ (2 PIEZAS)

El backlight se coloca detrás de un difusor textil que cubre la pared trasera del E-COMM STUDIO+.

## 3 ORBITVU STATION

Potente software que controla E-COMM STUDIO+ y automatiza todo el flujo de trabajo de la sesión fotográfica.

## 4 STAND PARA UN PC Y UN MONITOR

Móvil y ergonómico, cuenta con un soporte VESA estándar para pantallas. Altura ajustable de la pantalla y el teclado para posiciones de pie y sentado, diseñado para proporcionar un trabajo cómodo en un estudio fotográfico.



## 5 LÁMPARA ANCHA PARA ORBITVU E-COMM STUDIO+ (4 PIEZAS)

La lámpara ancha para Orbitvu E-comm Studio+ es 2 veces más ancha que la lámpara estrecha. Con cables incrustados en la estructura de celosía, el estudio se mantiene ordenado y fácil de limpiar.

## 6 LUZ SUPERIOR

Dos lámparas dobles superiores listas para dar forma a tu escena. Mientras las lámparas superiores delanteras se montan en la celosía frontal para rellenar las sombras.

## 7 ORBITVU PLATFORM ø5m (ø16.4 ft)

Plataforma giratoria de perfil bajo de 5 metros de diámetro cubierta por baldosas de PVC blanco reemplazables, con una capacidad de carga de 1000 kgs.

## 8 ORBITVU SOPORTE MOTORIZADO

Controla la altura, inclinación y niveles de zoom de la cámara, y guarda estas configuraciones en plantillas recargables. Este soporte montado en riel permite un control preciso de la distancia de la cámara al objeto.

# Características técnicas

## E-COMM STUDIO+

[código de pedido 242H5]

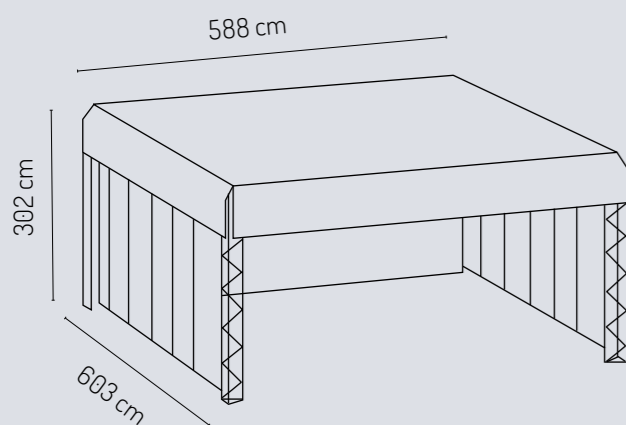

Dimensiones [L×An×Al] **603 × 588 × 302 cm**

Peso total **663 kg**

Dimensiones producto [L×An×Al] **300 × 300 × 200 cm**

LED Índice de reproducción cromática (CRI) **>95**

Fuente de alimentación **3 × 100-240VAC  
50-60Hz**

Consumo máx. de energía **9000W**

## CARACTERÍSTICAS DEL SOFTWARE

### ORBITVU STATION

Software para control y postproducción de dispositivos.

Cámaras compatibles **cámaras Canon seleccionada\***

Control de múltiples cámaras sí, hasta 5 cámaras

Post-producción posible vía software

Eliminación del fondo Opción disponible de eliminación de fondo con IA\*\*

Formato de salida de imagen png, jpeg, tiff, bmp, webp, otros formatos de salida mediante acción externa

Formato de salida de video MOV and MP4

Formato de salida de animado HTML 5, GIF animado

Compatibilidad del software Mac OS/Windows

### ORBITVU VIEWER

Animación/reproductor giratorio de 360°

Tecnología 360° reproductor HTML5

Zoom profundo tecnología de zoom infinito

Preparado para móvil gestos multitáctiles y diseño sensible

Compatibilidad navegadores web compatibles con soporte para HTML5

\* Para obtener más información, visite nuestra página de compatibilidad: [orbitvu.es/guia-compatibilidad](http://orbitvu.es/guia-compatibilidad)

\*\* Para más información, póngase en contacto con nuestro equipo de ventas

Todos los datos relacionados con el producto (incluidas las especificaciones y el diseño del producto) están sujetos a cambios sin previo aviso.

# Diseñado para ser flexible

El gran escenario de E-COMM STUDIO+ te permitirá jugar con la luz en casi cualquier producto de gran tamaño, ¡sin mover los paneles de luz! Nuestros estudios versátiles ofrecen una forma de liberar tu creatividad y ser eficiente al mismo tiempo. Los videos, las imágenes o las presentaciones 360° se realizan sin esfuerzo en un flujo de trabajo que tú creas. ¡Muestra el corazón y el alma de tu negocio de comercio electrónico de una manera nueva y vibrante!



## ¿Quiénes somos?

Nuestro viaje por la fotografía comenzó hace más de 20 años. El auge de la fotografía digital y el comercio electrónico, justo cuando empezábamos, trajo consigo nuevas necesidades y un sinfín de posibilidades a la hora de mostrar productos en la Red.

La creación de contenido digital implica una producción consistente de imágenes de buena calidad, en el menor tiempo posible y a un precio razonable. Por tanto, y a pesar de la gran calidad del resultado que ofrecen, la fotografía tradicional y el posprocesado manual siguen siendo demasiado lentos, complejos y caros.

En Orbitvu combinamos lo mejor de la fotografía tradicional con un equipo innovador y el software más avanzado, todo ello orientado a la automatización y optimización de la producción de contenido digital. Además, te ayudamos a publicarlo en redes y a compartirlo en tus portales de venta y promoción.

Como líderes internacionales en el campo de la fotografía automatizada, tenemos un equipo de más de 150 empleados repartidos por todo el mundo trabajando para tí, incluyendo nuestro propio departamento de investigación y desarrollo, así como 4000 m<sup>2</sup> de superficie de producción en Europa. Nuestras soluciones, perfeccionadas al detalle, se hacen cargo de todo el proceso de producción, mejorando la experiencia online del cliente a la vez que te ahorran tiempo y dinero.

Con Orbitvu, tus productos toman forma ante tus clientes.

### SÍGANOS:

